



ВЫХОДНЫЕ ФИЛЬТРЫ

Серия NLF



| NLF-200 | |
|--|-----------------------|
| Степень защиты | IP 54 |
| Класс очистки воздуха | G3 |
| Габаритные размеры (ШВГ), мм | 204x204x32 |
| Размер монтажного выреза | 177 x 177 |
| Допустимая толщина панели, мм | 1,8 (до 3 по запросу) |
| Вес, кг | 0,195 |
| Материал корпуса | ABS |
| Относительная влажность при эксплуатации/хранении, % | Max 75 |
| Рабочая температура | -25 to +65°C |
| Температура хранения | -40 to +70°C |

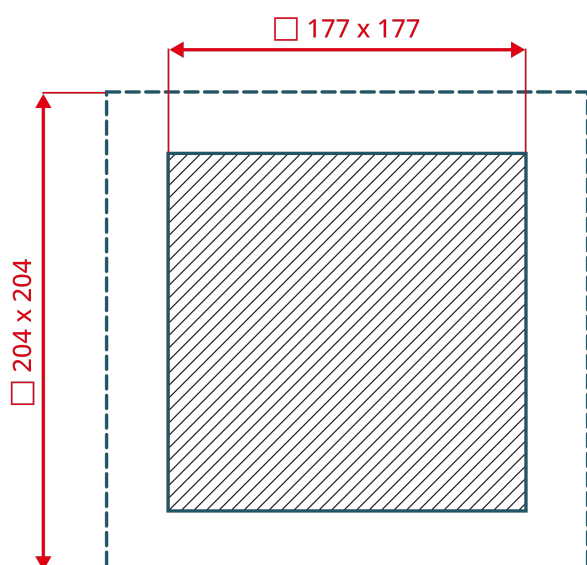
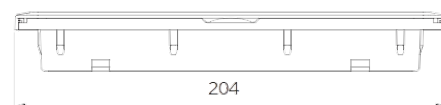

EAC

