

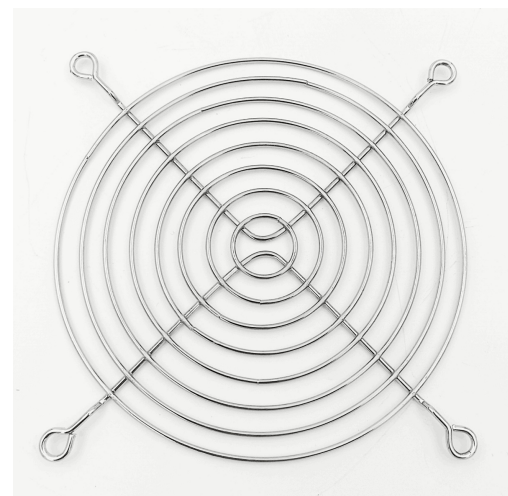

## Защитные решетки

### Серия GL



GL-120	
Габаритные размеры (ШВГ), мм	120x120x5
Диаметр закрываемого отверстия, мм	115
Материал корпуса	нержавеющая сталь AISI 304
Вес, кг	0.03
Крепление	винт, d = 4 мм

Данные актуальны на дату создания документа

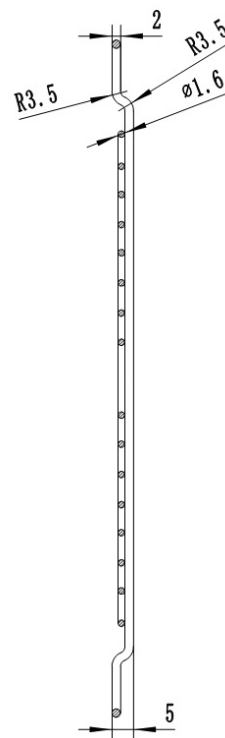
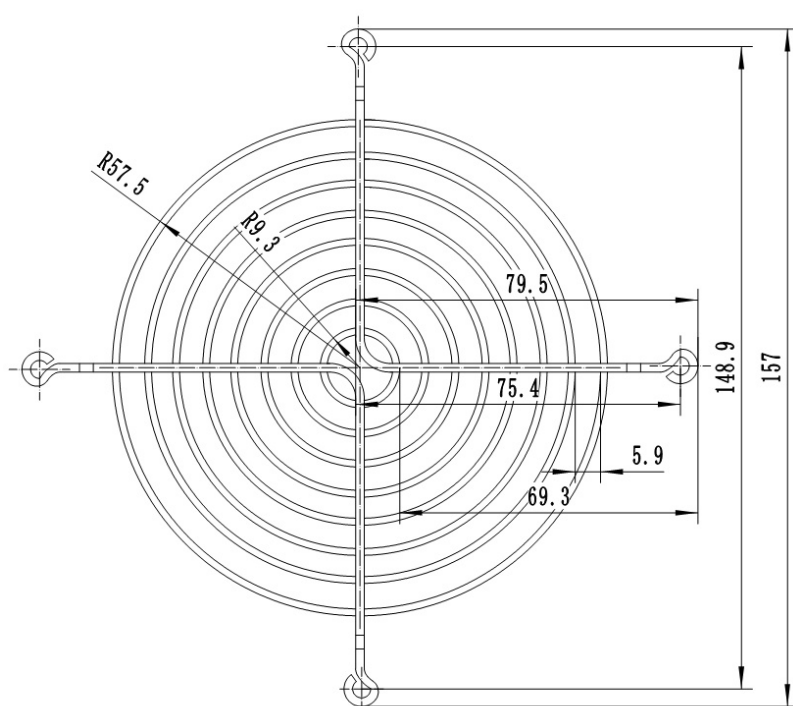

**EAC**

