



Защитные решетки

Серия GL



GL-060	
Габаритные размеры (ШВГ), мм	60x60x5
Диаметр закрываемого отверстия, мм	55
Материал корпуса	нержавеющая сталь AISI 304
Вес, кг	0.01
Крепление	винт, d = 4 мм

Данные актуальны на дату создания документа

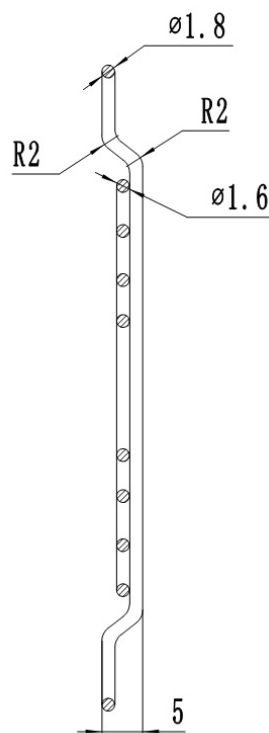
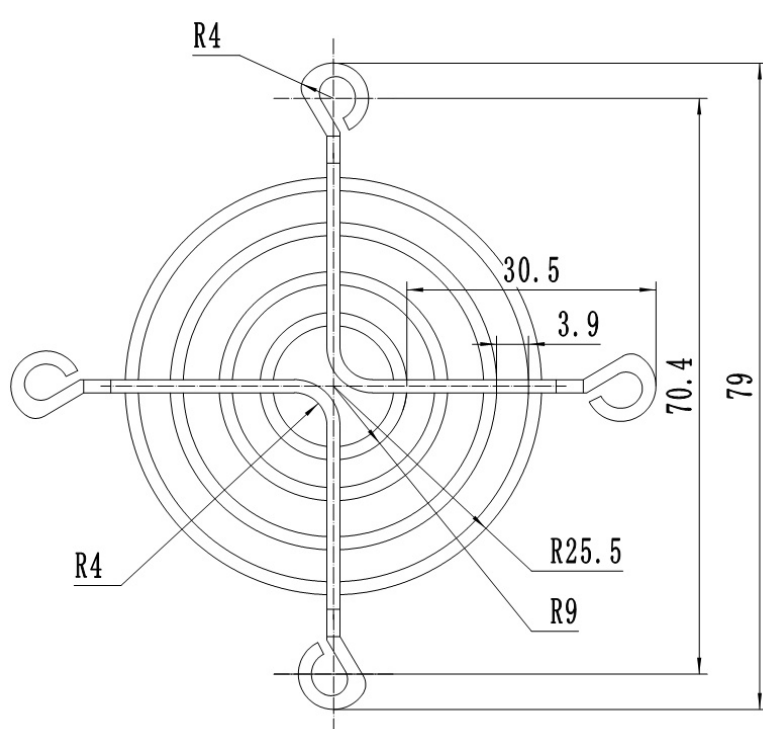

EAC

